

Sínre pattintható, potenciométeres beállítású fotokapcsoló száloptikához

- Általános, nagysebességű és jelölésérzékelő kivitelek
- Egyszerű beépítés és szerelés
- Keskeny ház
- Könnyű beállítás

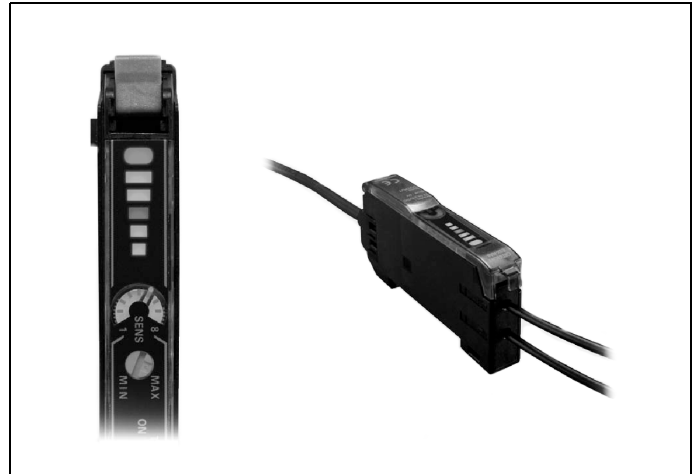

Típusválaszték

Típus	Normál	Nagysebességű	Jelölésérzékelő
Kimenet	NPN	E3X-NA11	E3X-NA11F
	PNP	E3X-NA41	E3X-NA41F
Fényforrás	Piros LED (680 nm)		Zöld LED (520 nm)
Tápfeszültség	12 – 24 VDC ±10%		
Áramfelvétel	Max. 35 mA		
Megszólalási idő	Max. 200 µs	ON: 20 µs / OFF: 30 µs	Max. 200 µs
Kimeneti teljesítmény	Max. 50 mA (maradék feszültség 1 V)		
Időzítő funkció	Bekapcsolható fix 40 ms kikapcsolás késleltetés		
Optikai védelem	10.000 lux zavaró fényforrás, 20.000 lux napfény		
Áramköri védelem	Fordított polaritás és kimeneti rövidzár védelem		
Diagnosztika	Optikai interferencia védelem (max. 8 csatornáig)		
Környezeti hőmérséklet	-20°C ... +55°C (jegesedés nélkül)		
Környezeti páratartalom	35 % ... 85 %		
Csatlakozás	2 m kábel (E4X-NA14V, E3X-NA44V - M8 csatlakozó)		
Védettség	IP50 (E3X-NA11V, E3X-NA41V - IP66)		

Kezelőszervek

○	Kimenet visszajelző (sárga LED)
■	120 % felett (zöld LED)
■	110% - 120% között (zöld LED)
■	90% - 110% között (piros LED)
■	80% - 90% között (zöld LED)
■	80% alatt (zöld LED)

* a bejövő fénymennyiség értéke %-ban a beállított komparálási szinthez.

Bekötés

E3X-NA11

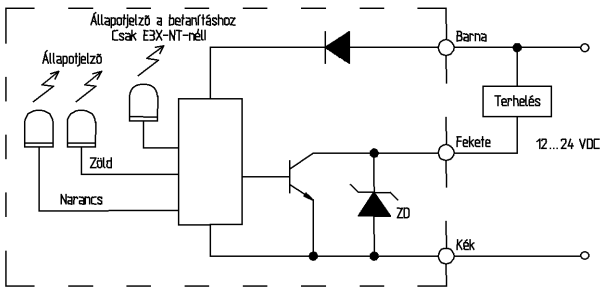

E3X-NA41

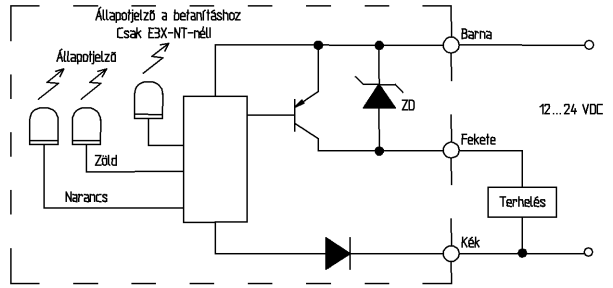

E3X-DA11-N

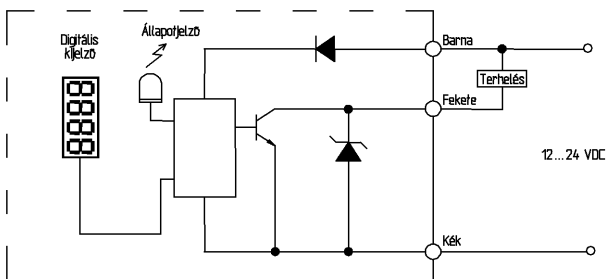

E3X-DA41-N

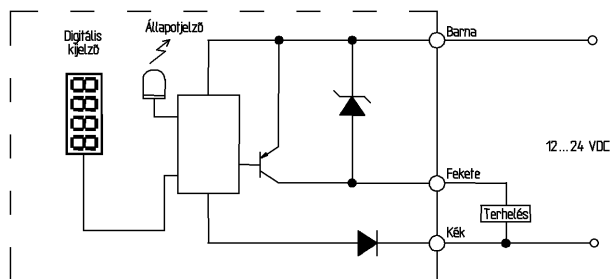

E3X-DA21-N, E3X-DA11AN-S, E3X-DA6AN-S

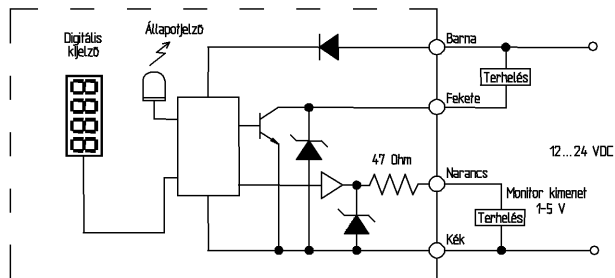

E3X-DA51-N, E3X-DA41AN-S, E3X-DA8AN-S

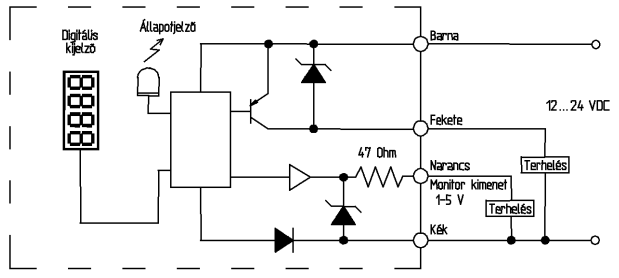

**E3X-DA11-S, E3X-DA6-S, E3X-DAG11-S
E3X-DAG6-S, E3X-DAB11-S, E3X-DAB6-S
E3X-DA11SE-S, E3X-DA6SE-S**

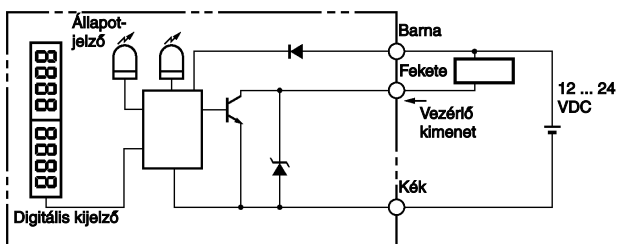

**E3X-DA41-S, E3X-DA8-S, E3X-DAG41-S
E3X-DAG8-S, E3X-DAB41-S, E3X-DAB8-S
E3X-DA41SE-S, E3X-DA8SE-S**

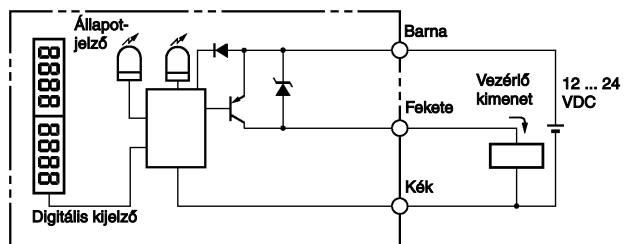

Bekötés (folytatás)

E3X-DA11RM-S, E3X-DA6RM-S

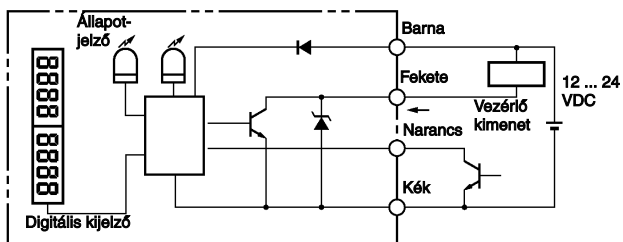

E3X-DA41RM-S, E3X-DA8RM-S

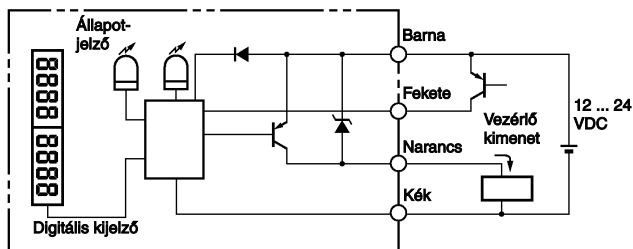

**E3X-DA11AT-S, E3X-DA6AT-S
E3X-DA11TW-S, E3X-DA6TW-S
E3X-MDA11, E3X-MDA-6**

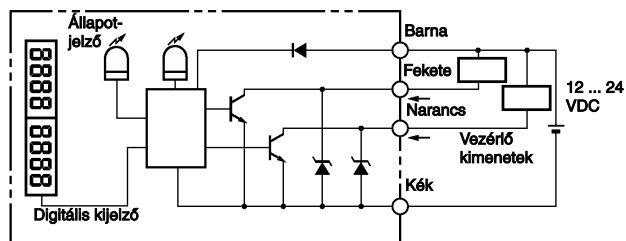

**E3X-DA41AT-S, E3X-DA8AT-S
E3X-DA41TW-S, E3X-DA8TW-S
E3X-MDA41, E3X-MDA-8**

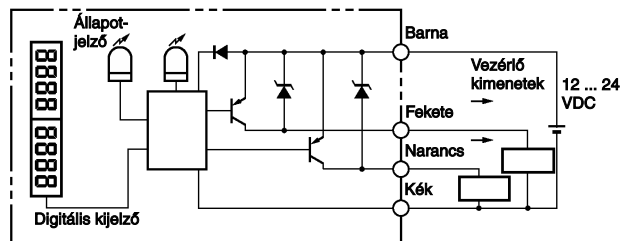

Méretek (mm)

E3X-NA/DA-N

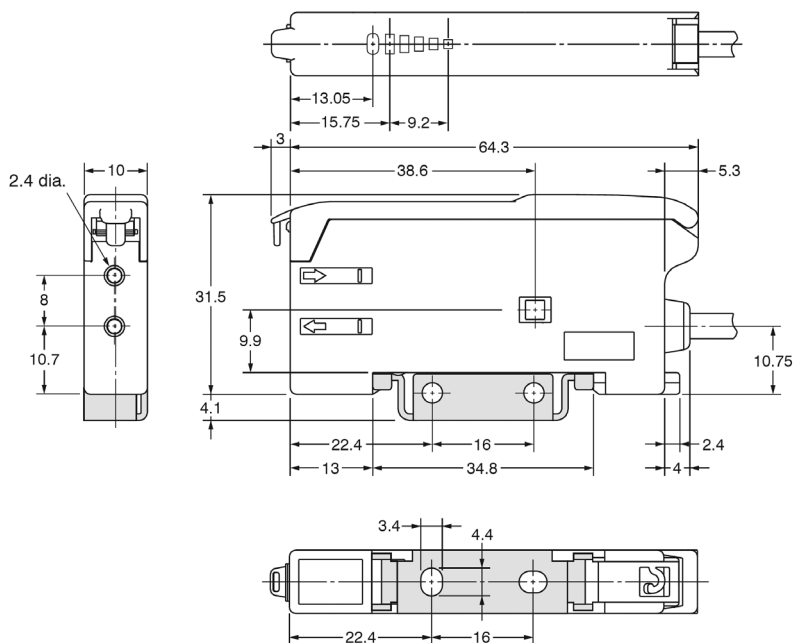

Méretetek (mm) (folytatás)

E3X-DA□□-S

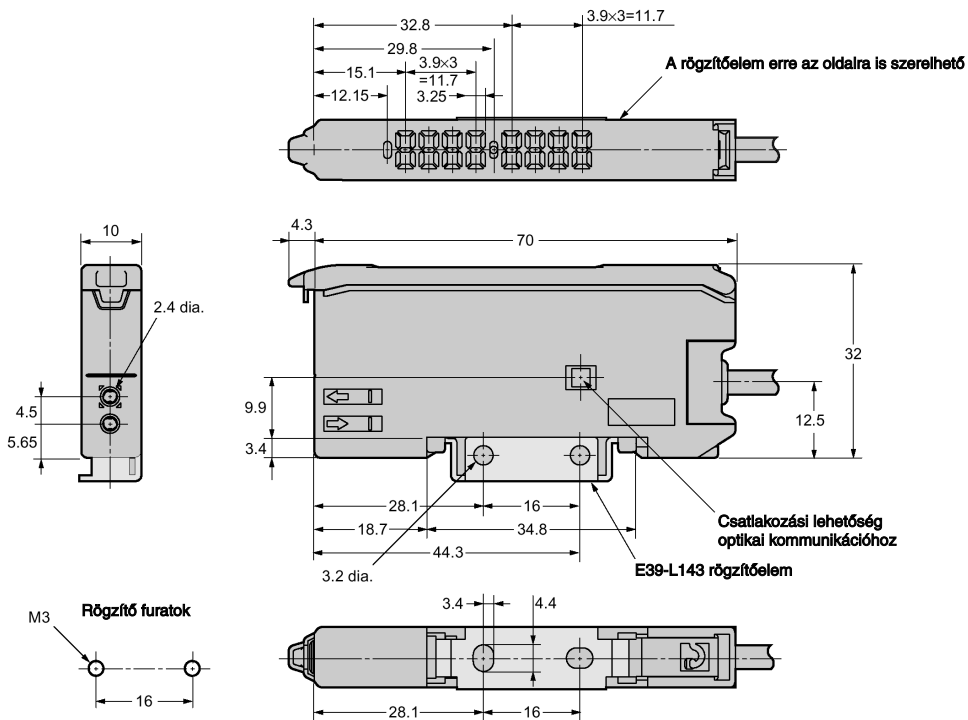

E3X-MDA□□

